

НІТАСНІ

СПЛИТ-СИСТЕМА

ВНУТРЕННИЙ БЛОК

МОДЕЛЬ

RAK-25PSEW/RAC-25WSE
RAK-35PSEW/RAC-35WSE
RAK-50PSEW/RAC-50WSE
RAK-25PSES/RAC-25WSE
RAK-35PSES/RAC-35WSE
RAK-50PSES/RAC-50WSE

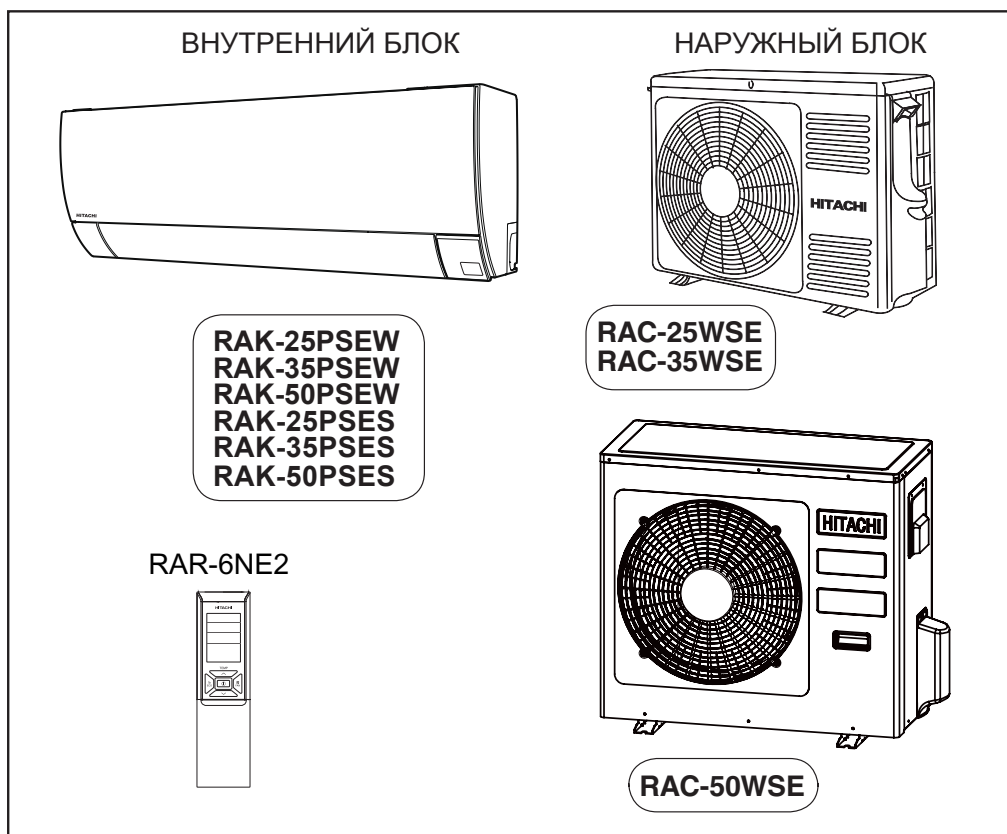

Инструкция по эксплуатации

Стр. 1~20

Для достижения наивысшей производительности и обеспечения длительной безаварийной эксплуатации внимательно изучите данную инструкцию по эксплуатации.

Данный комнатный кондиционер предназначен только для бытового использования.
 Использование для содержания животных или растений, хранения продуктов, точных приборов, произведений искусства, лекарств, и т. п. не допускается

ТЕХНИКА БЕЗОПАСНОСТИ



Внимательно ознакомьтесь с разделом «Техника безопасности» перед началом работы с прибором для обеспечения его надлежащего использования



Данное устройство запрограммировано хладагентом R32

- Обращайте особое внимание на символы «**⚠️ Внимание!**» и «**⚠️ Осторожно!**». Словом «Внимание!» обозначены требования, несоблюдение которых может привести к тяжелой травме вплоть до смертельного исхода. Словом «Осторожно!» обозначены требования, несоблюдение которых может привести к серьезным последствиям. Для обеспечения безопасности строго соблюдайте вышелечисленные требования.
- Используемые символы. (Примеры символов приведены ниже).



Подключение к шине заземления обязательно



Данный символ обозначает запрет.



Указание подлежит обязательному соблюдению.

- Сохраните инструкцию после прочтения.

ТЕХНИКА БЕЗОПАСНОСТИ ПРИ МОНТАЖЕ

ВНИМАНИЕ 	<ul style="list-style-type: none"> • Изменять конструкцию устройства запрещено. Самостоятельная переделка агрегата может стать причиной утечек воды, отказов, коротких замыканий или возгораний. 		ЗАПРЕЩЕНО
	<ul style="list-style-type: none"> • Для монтажа агрегата обратитесь в сертифицированную монтажную организацию. Самостоятельный монтаж агрегата может стать причиной утечек воды, отказов, коротких замыканий или возгораний. • Агрегат должен быть заземлен. Не допускается прокладывать шину заземления рядом с водо- и газопроводами, молниеотводом или шиной заземления телефонного кабеля. Неправильное заземление может стать причиной поражения электрическим током или возгорания. 		ЗАЗЕМЛИТЬ
	<ul style="list-style-type: none"> • Использование предписанных трубопроводов, подходящих для хладагента R32, обязательно. Иначе возможно растрескивание медных труб или возникновение неисправностей. • Не используйте хладагенты, отличные от указанного на наружном блоке (R32), при монтаже, перемещении или ремонте. Использование других хладагентов может стать причиной некорректной работы, повреждения оборудования и травмы людей 		
ОСТОРОЖНО 	<ul style="list-style-type: none"> • Агрегат должен быть оснащен автоматическим выключателем, расположение которого зависит от места установки агрегата. Отсутствие автоматического выключателя может стать причиной поражения электрическим током 		ЗАПРЕЩЕНО
	<ul style="list-style-type: none"> • Запрещается устанавливать агрегат в местах, где используются легковоспламеняющиеся газы. Утечка легковоспламеняющегося газа вблизи наружного блока может привести к его возгоранию • При монтаже дренажной трубы обеспечьте свободный сток воды. 		
	<ul style="list-style-type: none"> • Агрегат необходимо подключить к однофазной сети с напряжением 220–230 В. Питание от других источников может стать причиной перегрева электрических компонентов и возгорания. 		ЗАПРЕЩЕНО



















ТЕХНИКА БЕЗОПАСНОСТИ ПРИ ТРАНСПОРТИРОВКЕ И ТЕХНИЧЕСКОМ ОБСЛУЖИВАНИИ

ВНИМАНИЕ 	<ul style="list-style-type: none"> • При возникновении аварийной ситуации (например, при появлении запаха гари) выключите агрегат, разомкните автоматический выключатель. Обратитесь в авторизованный сервисный центр. Продолжение эксплуатации неисправного прибора может стать причиной выхода агрегата из строя, короткого замыкания или возгорания 		"ВЫКЛ"
	<ul style="list-style-type: none"> • Для выполнения технического обслуживания обратитесь в авторизованный сервисный центр. Неправильно выполненное самостоятельно техническое обслуживание может стать причиной поражения электрическим током или возгорания 		
	<ul style="list-style-type: none"> • Для демонтажа и повторной установки агрегата обратитесь в авторизованный сервисный центр. Неправильное самостоятельное выполнение демонтажа и повторной установки агрегата может стать причиной поражения электрическим током или возгорания. 		

ТЕХНИКА БЕЗОПАСНОСТИ ПРИ ЭКСПЛУАТАЦИИ

ВНИМАНИЕ 	<ul style="list-style-type: none"> • Не находитесь под струей холодного воздуха от агрегата в течение длительного времени – это может отрицательно сказаться на Вашем здоровье 		ЗАПРЕЩЕНО
	<ul style="list-style-type: none"> • Не вставляйте в воздуховыпускное или воздухозаборное отверстие пальцы, палки и другие посторонние предметы, поскольку их соприкосновение с вращающимся на высокой скорости вентилятором может привести к травме. 		ЗАПРЕЩЕНО
	<ul style="list-style-type: none"> • Не используйте вместо предохранителей проволочные "жучки", это может привести к несчастному случаю. 		ЗАПРЕЩЕНО
	<ul style="list-style-type: none"> • Во время грозы извлеките вилку из розетки, разомкните автоматический выключатель 		"ВЫКЛ"
	<ul style="list-style-type: none"> • Запрещается оставлять аэрозольные баллончики и горючие вещества на расстоянии одного метра от воздуховыпускного отверстия внутреннего или наружного блока. Повышение давления в аэрозольном баллоне в результате нагревания горячим воздухом может привести к взрыву. 		ЗАПРЕЩЕНО

ТЕХНИКА БЕЗОПАСНОСТИ ПРИ ЭКСПЛУАТАЦИИ

 ОСТОРОЖНО	<ul style="list-style-type: none"> Используйте агрегат только по прямому назначению, указанному изготовителем, иное применение запрещается. <div style="text-align: right;">  ЗАПРЕЩЕНО </div>
	<div style="display: flex; align-items: center;">  <div style="margin-left: 10px;"> <ul style="list-style-type: none"> Не прикасайтесь к агрегату мокрыми руками, это может привести к несчастному случаю. </div> </div> <p>ТОЛЬКО СУХИЕ РУКИ</p>
	<ul style="list-style-type: none"> При эксплуатации агрегата в месте, где используется открытое пламя, следует регулярно проветривать помещение во избежание кислородной недостаточности. <div style="text-align: right;">   СТРОГО СОБЛЮДАЙТЕ УКАЗАНИЯ </div>
	<div style="display: flex; align-items: center;">  <div style="margin-left: 10px;"> <ul style="list-style-type: none"> Не направляйте струю холодного воздуха из кондиционера на бытовые нагревательные приборы (электрочайники, плиты и т. п.), так как может снизиться их производительность. </div> </div> <p>ЗАПРЕЩЕНО</p>
	<ul style="list-style-type: none"> Не направляйте струю холодного воздуха из кондиционера на бытовые нагревательные приборы (электрочайники, плиты и т. п.), так как может снизиться их производительность. <div style="text-align: right;">  ЗАПРЕЩЕНО </div>
	<div style="display: flex; align-items: center;">  <div style="margin-left: 10px;"> <ul style="list-style-type: none"> Убедитесь в том, что наружная опорная рама установлена надежно, прочно закреплена и не имеет дефектов. Несоблюдение данного требования может привести к травме в результате падения наружного блока </div> </div> <p>ЗАПРЕЩЕНО</p>
	<ul style="list-style-type: none"> Не располагайте растения непосредственно в струе воздуха кондиционера, это может отрицательно сказаться на них. <div style="text-align: right;">  ЗАПРЕЩЕНО </div>
	<div style="display: flex; align-items: center;">   <div style="margin-left: 10px;"> <ul style="list-style-type: none"> Перед чисткой агрегата обязательно остановите его с пульта дистанционного управления (ПДУ), и разомкните автоматический выключатель. Прикосновение к вращающемуся вентилятору внутреннего блока травмоопасно! </div> </div> <p>ВЫКЛ</p>
	<ul style="list-style-type: none"> Разомкните автоматический выключатель, если не планируете пользоваться агрегатом в течение длительного времени <div style="text-align: right;">  ВЫКЛ </div>
	<div style="display: flex; align-items: center;">  <div style="margin-left: 10px;"> <ul style="list-style-type: none"> Не вставайте на наружный блок и не ставьте на него предметы. </div> </div> <p>ЗАПРЕЩЕНО</p>
	<ul style="list-style-type: none"> При длительной работе кондиционера в помещении с открытыми окнами или дверью и высокой относительной влажностью (выше 80%) с направленной вниз или автоматически качающейся воздушной заслонкой возможна конденсация на заслонке влаги, которая будет капать вниз. При этом возможно повреждение мебели. Поэтому не используйте кондиционер в таких условиях длительное время. <div style="text-align: right;">  ЗАПРЕЩЕНО </div>
	<div style="display: flex; align-items: center;">  <div style="margin-left: 10px;"> <ul style="list-style-type: none"> Если потребность помещения в охлаждении или обогреве выше производительности агрегата (например, в помещении много людей, используется нагреватель и т. д.), заданную температуру обеспечить не удастся. </div> </div> <p>ЗАПРЕЩЕНО</p>
<ul style="list-style-type: none"> Очистка внутреннего блока должна выполняться только квалифицированным специалистом. Обратитесь в авторизованный сервисный центр. При использовании имеющихся в продаже моющих или чистящих средств возможно повреждение пластиковых деталей засорение сливной трубки, что может стать причиной поражения электрическим током в результате протечки воды. <div style="text-align: right;">  ЗАПРЕЩЕНО </div>	
<div style="display: flex; align-items: center;">   <div style="margin-left: 10px;"> <ul style="list-style-type: none"> Не касайтесь воздуховыпускного отверстия, дна или алюминиевых ребер наружного блока. Это может стать причиной травмы. </div> </div> <p>НЕ КАСАТЬСЯ</p>	
<ul style="list-style-type: none"> Не касайтесь труб холодильного контура и клапанов. Возможно получение ожогов. <div style="text-align: right;">  НЕ КАСАТЬСЯ </div>	
<ul style="list-style-type: none"> Лицам (включая детей) с ограниченными возможностями запрещается использовать прибор без присмотра или соответствующего обучения, обеспечивающих безопасность пользования прибором. Не разрешайте детям играть с кондиционером. 	

РАБОЧИЙ ДИАПАЗОН

Режим работы	Охлаждение/осушение	Нагрев
Наружная температура	от -10 до 43°C	от -20 до 24°C

НАЗВАНИЕ КОМПОНЕНТОВ И ИХ ФУНКЦИИ

ВНУТРЕННИЙ БЛОК

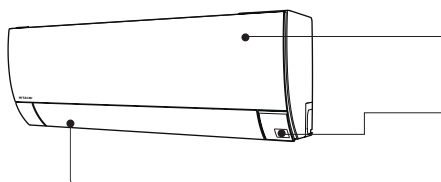

Лицевая панель
(см. стр. 8)

ECO Sensor



Горизонтальная/вертикальная заслонка (воздуховыпускное отверстие)

Пульт дистанционного управления
Используется для управления системой. Отправляет управляющие сигналы на внутренний блок

НАРУЖНЫЙ БЛОК

RAC-25WSE
RAC-35WSE

Выброс воздуха

При работе в режиме нагрева выбрасывается холодный воздух, в режимах охлаждения и осушка - теплый

Дренажный трубопровод

Удаление конденсата, который образуется при работе в режимах охлаждения и осушки, из внутреннего блока на улицу.

Трубопроводы и кабели

Забор воздуха (сзади и слева)

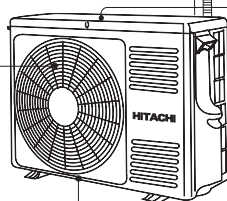

Дренажное отверстие

RAC-50WSE

Выброс воздуха

При работе в режиме нагрева выбрасывается холодный воздух, в режимах охлаждения и осушка - теплый

Дренажный трубопровод

Удаление конденсата, который образуется при работе в режимах охлаждения и осушки, из внутреннего блока на улицу.

Трубопроводы и кабели

Забор воздуха (сзади и слева)

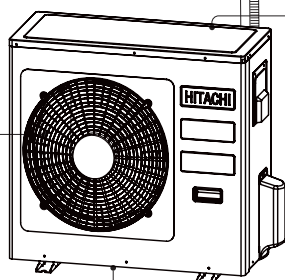

Дренажное отверстие

О наружном блоке

- При выключении кондиционера вентилятор наружного блока продолжает вращаться в течение 10-60 секунд для охлаждения электрических компонентов
- Не закрывайте дренажное отверстие наружного блока. Вода, образующаяся при работе в режиме нагрева или оттайки, в наружном блоке, может замерзнуть в поддоне при низких температурах на улице
- Если наружный блок установлен на кронштейнах установите заглушки и дренажную трубку для отвода конденсата

НАИМЕНОВАНИЕ МОДЕЛИ И РАЗМЕРЫ

МОДЕЛЬ	ШИРИНА (мм)	ВЫСОТА (мм)	ГЛУБИНА (мм)
RAK-25/35/50PSEW, RAK-25/35/50PSES	795	294	250
RAC-25/35WSE	792	600	299
RAC-50WSE	800	736	350

ИНДИКАЦИЯ НА ВНУТРЕННЕМ БЛОКЕ

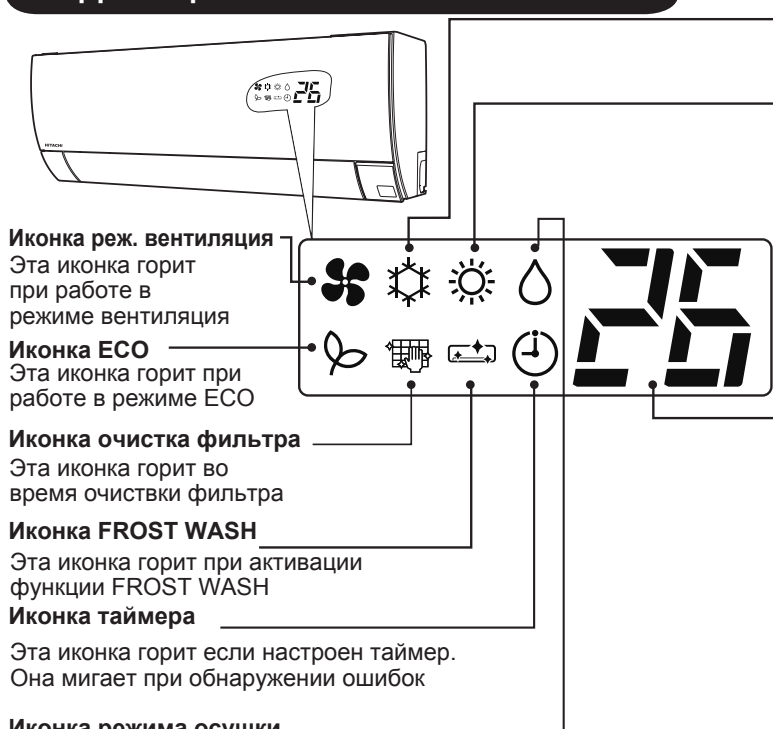

Иконка реж. вентиляция

Эта иконка горит при работе в режиме вентиляции

Иконка ECO

Эта иконка горит при работе в режиме ECO

Иконка очистка фильтра

Эта иконка горит во время очистки фильтра

Иконка FROST WASH

Эта иконка горит при активации функции FROST WASH

Иконка таймера

Эта иконка горит если настроен таймер. Она мигает при обнаружении ошибок

Иконка режима осушки

Эта иконка горит при работе в режиме осушения

Иконка режима охлаждения

Эта иконка горит при работе в режиме охлаждения

Иконка режима нагрева

Эта иконка горит при работе в режиме нагрева. Она мигает в режиме нагрева в следующих случаях.

- (1) Во время прогрева
Приблизительно 2-3 мин после вкл..
- (2) Во время оттайки
Оттайка будет выполняться приблизительно раз в час в течение 5-10 мин при нарастании инея на теплообменнике

ТЕМПЕРАТУРА В ПОМЕЩЕНИИ

На внутреннем блоке отображается температура воздуха в помещении (диапазон 0°C - 49°C).

- ❗ и код ошибки отображается на экране если обнаружена проблема с внутренним блоком.
- ❗ и код ошибки отображается на экране если обнаружена проблема с наружным блоком.

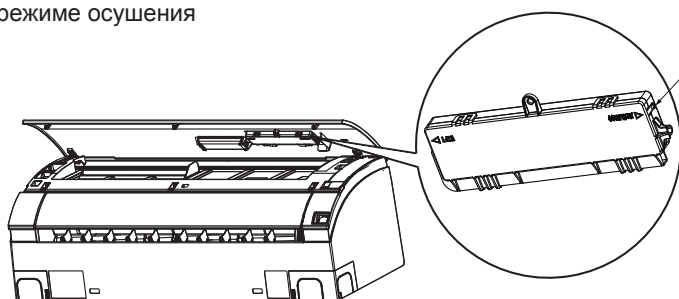

КНОПКА ВКЛ/ВЫКЛ

Для включения и выключения кондиционера без пульта дистанционного управления.

- При срабатывании нажатии на данную кнопку активируется автоматический режим работы.
- При включении кондиционера с кнопки на внутреннем блоке после отключения и повторного включения электропитания активируется автоматический режим.
- Если зажать кнопку на 5 сек будет активирован режим принудительного охлаждения.

Данная функция не должна использоваться пользователем.

УСТРОЙСТВА ВНУТРЕННЕГО БЛОКА/ УЗЕЛ ОЧИСТКИ

Нужно открыть лицевую панель. (Как открыть лицевую панель смотрите на стр. 8)

Пылеуловитель

Для сбора пыли, удаленной щеткой (см. стр. 11)

Металлосетчатый фильтр тонкой очистки (внутренний)

Для удаления твердых частиц и пыли из воздуха. (см. стр. 8)

Узел очистки

Сметает пыль, удаленную металлосетчатым фильтром тонкой очистки.

Пылесборник

Для сбора и хранения удаленной пыли. (см. стр. 7)

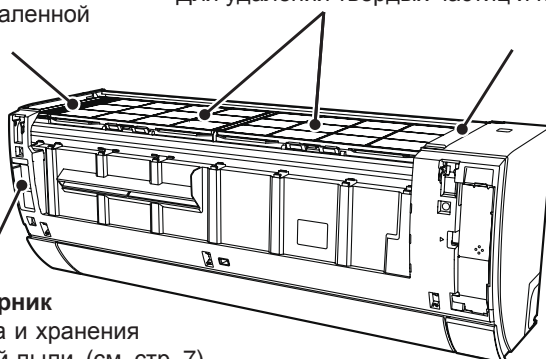

ПРОВЕРКА РАБОТОСПОСОБНОСТИ УЗЛА ОЧИСТКИ

Проверка работоспособности после включения питания.

Порядок проверки работоспособности узла очистки

- После включения питания озамыкания автоматического выключателя, включения после сбоя электропитания выполняется один цикл прямого и обратного хода узла очистки.
- При этом светится индикатор очистки.
- Процедура проверки работоспособности в один цикл длится около 5 минут.
- Кондиционер во время проверки работоспособности работает в режиме вентиляции, при этом подвижная панель и горизонтальная заслонка закрыты.
- Если светоиндикатор очистки по завершении проверки мигает (n секунды включен, k секунду выключен), см. «Устранение неисправностей», стр. 14.

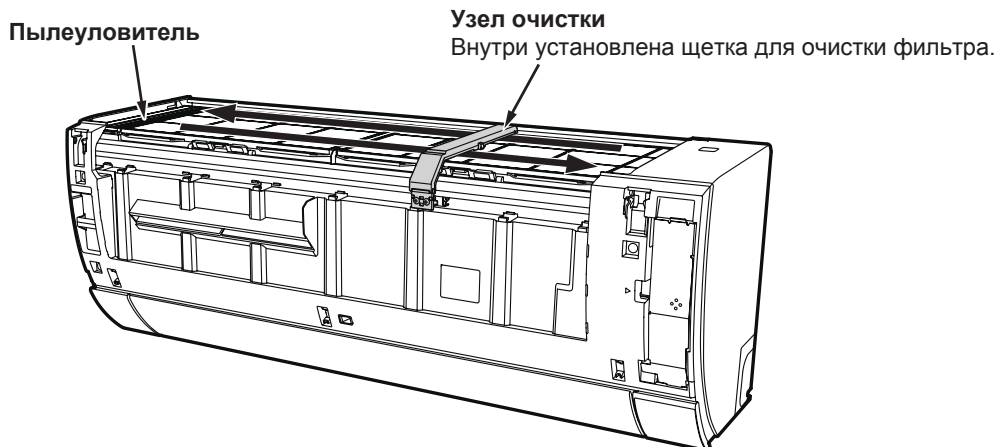

- На рисунке показан прибор без лицевой панели только для наглядности.

⚠ ОСТОРОЖНО

Запрещается вставлять пальцы и посторонние предметы внутрь кондиционера во время автоматической очистки фильтра.

Это может стать причиной травмы или поломки агрегата.

ОБСЛУЖИВАНИЕ

⚠ ВНИМАНИЕ

- Перед чисткой выключите кондиционер пультом дистанционного управления, разомкните автоматический выключатель.

⚠ ОСТОРОЖНО

- Во избежание поражения электрическим током не допускайте попадания жидкостей в агрегат.
- По поводу внутренней очистки кондиционера проконсультируйтесь в представительстве нашей компании.
- Очищать теплообменник внутреннего блока моющими средствами запрещается. Возможен выход агрегата из строя.
- Во избежание порезов об острые ребра теплообменника его очистку пылесосом следует выполнять в перчатках.

Обслуживание пылесборника

- Кассета не требует обслуживания. Количество собираемой пыли зависит от условий эксплуатации кондиционера.
Проверять загрязненность и удалять пыль рекомендуется не реже одного раза в два года.
- Пыль определенных видов может откладываться на задней поверхности пылеуловителя, поэтому его рекомендуется очищать вместе с пылесборником.

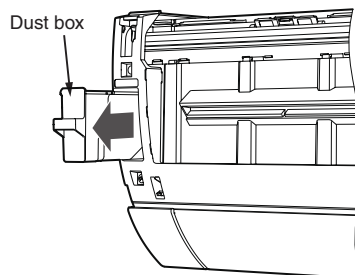

1 Выключите кондиционер пультом дистанционного управления, отключите автоматический выключатель.

2 Промойте пылесборник водой.

- Приставшие к пылесборнику комки грязи следует удалять теплой водой (до 40 °С).
- Очищенный пылесборник оставьте сушиться в тени.

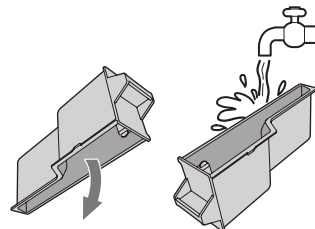

3 Включите автоматический выключатель

ОБСЛУЖИВАНИЕ (продолжение)

Обслуживание металлосетчатого фильтра тонкой очистки

Кассета не требует обслуживания. Фильтр следует снимать и очищать при видимом загрязнении, зависящем от условий эксплуатации кондиционера.

Металлосетчатый фильтр тонкой очистки из нержавеющей стали

- 1** Выключите кондиционер пультом дистанционного управления, отключите автоматический выключатель.

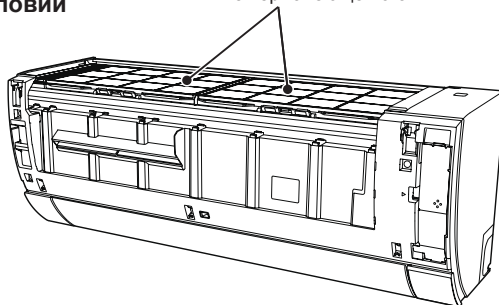

- 2** Откройте лицевую панель

- Возьмите лицевую панель снизу двумя руками
- Панель может быть повреждена если ее поднять выше максимального угла открытия

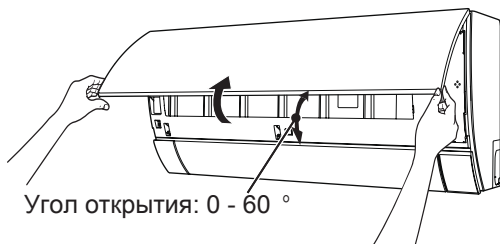

▲ ОСТОРОЖНО

- Не открывайте лицевую панель во время работы кондиционера. Перед открытием лицевой панели убедитесь в том что кондиционер не работает.

- 3** После удаления винка короткой отверткой (Д100, ТИП: PH2×38), удалите блок дисплея (Если установлен адаптер WIFI, удалите его в направлении, показанном на рисунке).

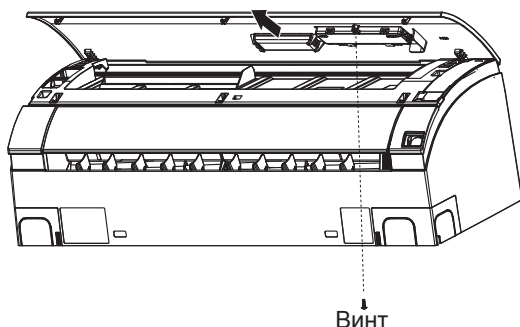

4 Снимите лицевую панель.

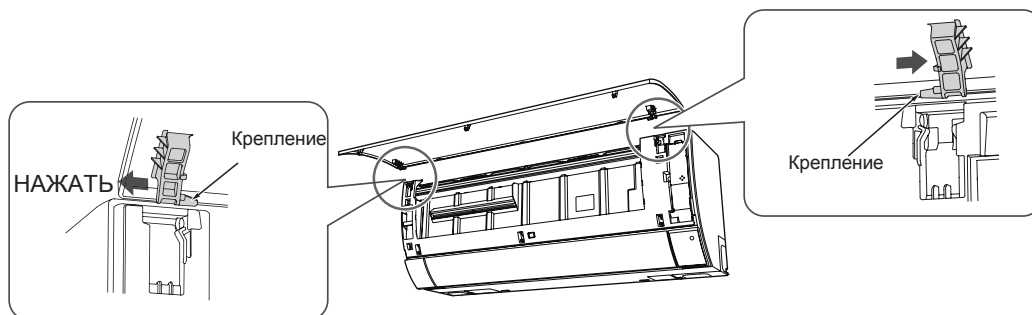

- 1 Нажмите на правое крепление для освобождения защелки.
- 2 Сдвиньте левое крепление для освобождения защелки, затем потяните панель на себя.

5 Извлеките металросетчатый фильтр тонкой очистки из нержавеющей стали.

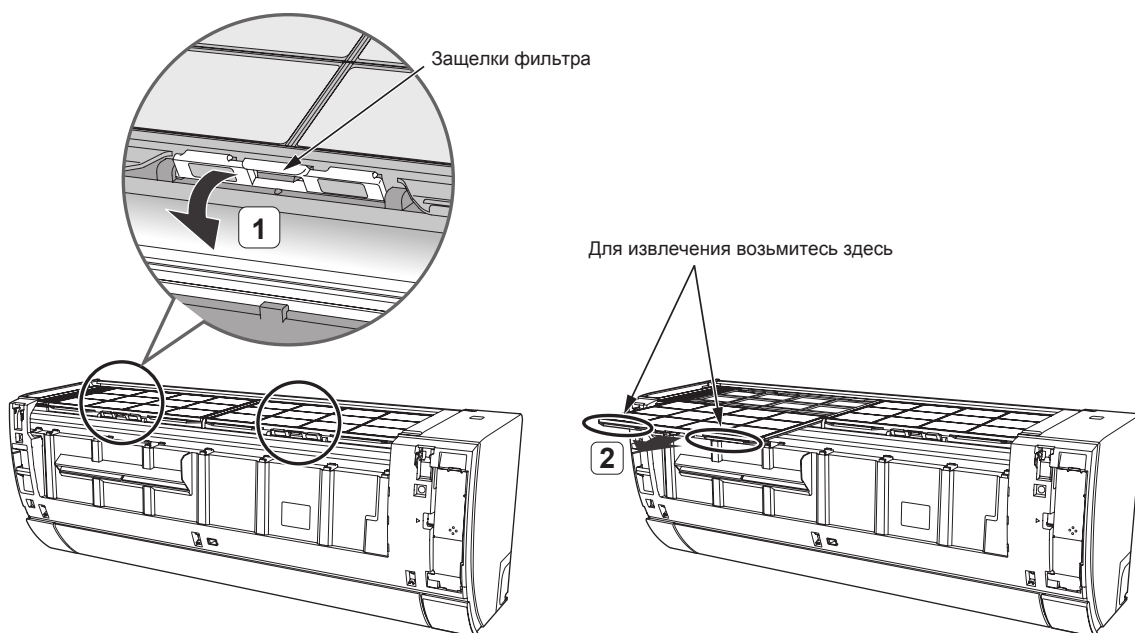

- Сдвиньте левую и правую защелки фильтра в указанном направлении.
- Металросетчатый фильтр тонкой очистки приподнимите и извлеките на себя.

6 Помойте водой

- Если загрязнения сильно, очистите фильтр нейтральным моющим средством, промойте водой и высушите в тени.

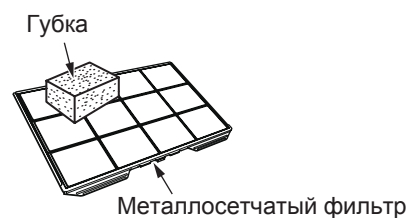

Обслуживание металлосетчатого фильтра тонкой очистки (продолжение)

7

Установите металлосетчатый фильтр тонкой очистки на место.

- Вставьте фильтр во внутренний блок, выровняв сначала с верхней кромкой блока. (Оба фильтра одинаковые, вставляются как в правую, так и в левую часть).
- Закройте левую и правую защелки фильтра, сдвинув их в указанном направлении.

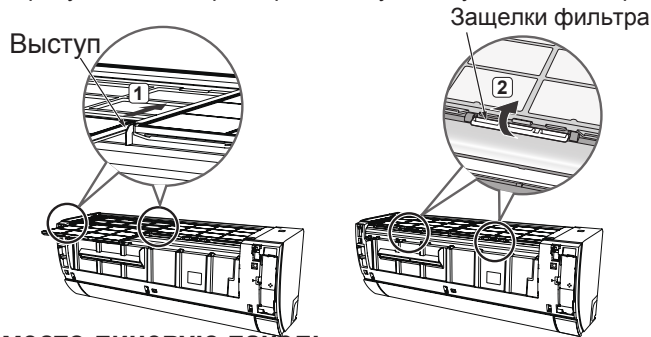

8

Установите на место лицевую панель.

- 1 Вставьте ось левого крепления в отверстие на блоке.
- 2 Аккуратно вставьте ось правого крепления в отверстие на блоке.
- 3 Убедитесь, что панель надежно закреплена.
- 4 Установите блок дисплея и WIFI адаптер на место.

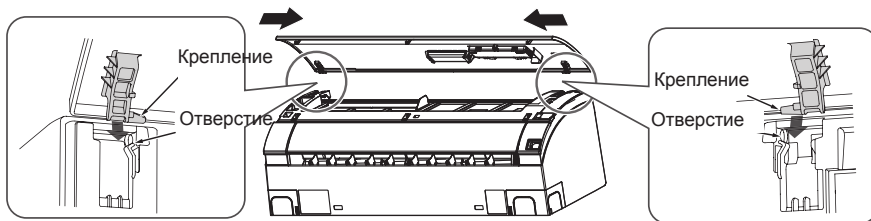

9

Закройте лицевую панель.

- Потяните панель вниз. нажмите на лицевую панель вначале по краям, затем в середине до характерных щелчков.

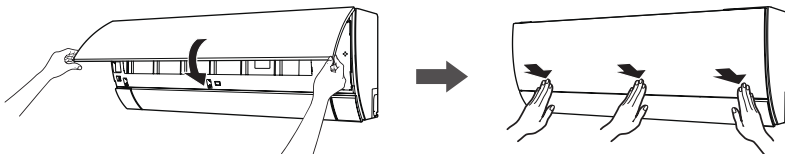

▲ ОСТОРОЖНО

- Если передняя панель не закреплена, она может отсоединиться и упасть.
- Поднимая переднюю панель вверх, не прилагайте чрезмерных усилий. Если лицевая панель оторвется от устройства, это может привести к его неисправности.

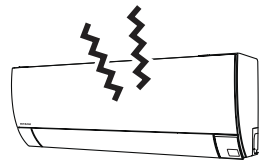

10

Замкните автоматический выключ.

▲ ОСТОРОЖНО

- Неправильная установка металлосетчатого фильтра тонкой очистки может привести к неисправности прибора. Выполнение очистки фильтра станет невозможным, иконка очистки начнет мигать.
- Использовать кондиционер без металлосетчатого фильтра тонкой очистки запрещается. Проникновение пыли в теплообменник и другие внутренние части кондиционера может привести к появлению неприятного запаха и выходу агрегата из строя.
- При снятии и установке металлосетчатого фильтра соблюдайте осторожность, чтобы не порезаться об острые края ребер теплообменника.

ОБСЛУЖИВАНИЕ (продолжение)

Обслуживание пылеуловителя

Кассета не требует обслуживания. Фильтр следует снимать и очищать при видимом загрязнении, зависящем от условий эксплуатации кондиционера.

Пыль определенных видов может оседать на задней поверхности пылеуловителя, не попадая в пылесборник. Осматривать и при необходимости очищать пылеуловитель рекомендуется не реже одного раза в два года.

1 Выключите кондиционер пультом дистанционного управления, отключите автоматический выключатель.

2 Снимите лицевую панель
(см. снятие лицевой панели на стр. 9)

3 Снимите пылеуловитель.

- Снимите пылеуловитель в соответствии со стрелками на рисунке.
- Скопившуюся во внутренней части пылеуловителя пыль удалите пылесосом.

4 Промойте водой.

- Промойте пылеуловитель водой.
- Сильные загрязнения удалите нейтральным моющим средством, затем промойте теплой водой (до 40 °С).
- Полностью высушите в тени.

5 Установите пылеуловитель на место.

Держите пылеуловитель за верх

- Пылеуловитель удерживайте верхним крючком к себе. Вставьте в кондиционер в направлении стрелки и прижмите. Крючок зацепится

6 Установите на место лицевую панель.
(см. установка лицевой панели на стр. 10)

7 Включите автоматический выключатель.

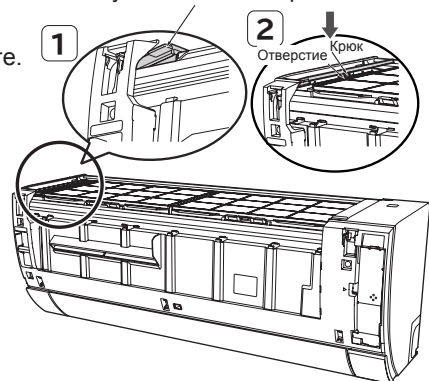
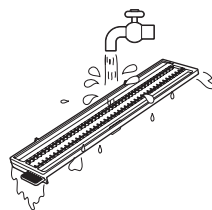
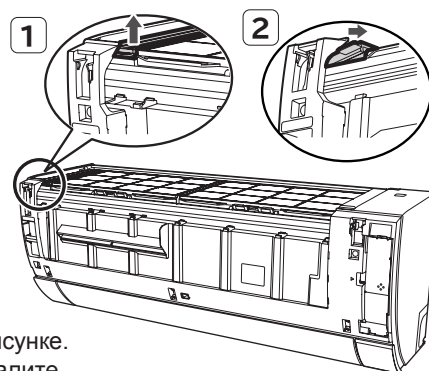

⚠ ОСТОРОЖНО

Неправильная установка пылеуловителя может привести к неисправности прибора. Выполнение очистки фильтра станет невозможным, иконка очистки начнет мигать.

ПРИНЦИП РАБОТЫ

ОБОЗНАЧЕНИЕ КОМПОНЕНТОВ И ИХ ФУНКЦИИ (стр. 4)

Функция обогрева

- В данном кондиционере используется система теплового насоса, которая переносит в обогреваемое помещение поглощенное извне тепло. При понижении температуры окружающего воздуха понижается и обогревающая способность кондиционера. Инвертер с АИМ в такой ситуации увеличивает обороты компрессора, чтобы предотвратить снижение обогревающей способности. Если мощности обогрева кондиционера все равно недостаточно, необходимо дополнительно использовать другие нагревательные приборы.
- Кондиционер предназначен для обогрева всего помещения, поэтому почувствовать тепло можно не сразу. Для эффективного прогрева помещения к требуемому времени рекомендуется использовать таймер.
- При низкой температуре и высокой влажности наружного воздуха происходит образование конденсата на теплообменнике наружного блока, из-за чего теплопроизводительность кондиционера может снизиться, если не удалять конденсат. Чтобы устранить данную проблему, выполняется автоматическое удаление конденсата. На это время, обычно 5–10 (максимум 20 минут), обогрев приостанавливается, затем возобновляется.

Функции охлаждения, осушения, охлаждения с осушением

- Если температура в помещении выше охлаждающей способности кондиционера (например, в помещении много людей или используются другие нагревательные приборы), заданная температура может быть не достигнута.
- Может не обеспечиваться достижение заданной температуры в помещении с источниками тепла и влажности, влияние которых превышает осушающую способность кондиционера.

※ Тепло- и холодопроизводительность кондиционера снижается при большой длине труб.

ВНИМАНИЕ

Не используйте обогреватель или другие сильно нагревающиеся устройства рядом с внутренним блоком.

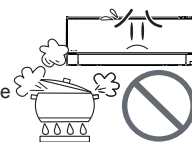

ЗАПРЕЩЕНО

ИНФОРМАЦИЯ О ХЛАДАГЕНТЕ

Модель	Хладагент (кг)	GWP	т С О 2 экв
RAC-25WSE	R32:0.980	675	0.662
RAC-35WSE	R32:1.240	675	0.837

ОПТИМАЛЬНЫЕ УСЛОВИЯ ЭКСПЛУАТАЦИИ

1. Заданная средняя температура в помещении, вероятно, обеспечивает наиболее комфортные условия при наименьших энергозатратах.

- Сильное охлаждение или нагрев вредны для здоровья. Также требуется значительный расход электроэнергии.
- Во избежание перерасхода электроэнергии и потерь тепла или его проникновения в помещение закройте занавески или жалюзи.



2. Периодически открывайте двери и окна для проветривания помещения.

⚠ ВНИМАНИЕ

Обеспечьте проветривание помещения при использовании кондиционера совместно с другими отопительными приборами.



3. Перед сном запрограммируйте таймер.



4. Категорически запрещается использовать для очистки внутреннего и наружного блока:

- бензин, растворитель или абразивные средства, способные повредить пластиковые поверхности или покрытие;
- воду с температурой выше 40°C, т. к. возможна деформация фильтра и пластиковых деталей.



5. Не перекрывайте воздухозаборное и воздуховыпускное отверстия.

- Не перекрывайте занавесками и другими предметами воздухозаборные и воздуховыпускные отверстия наружного и внутреннего блоков. Это может привести к ухудшению работоспособности кондиционера или к его выходу из строя.



УСТРАНЕНИЕ НЕИСПРАВНОСТЕЙ

ОЧИСТКА ФИЛЬТРА

Очистка фильтра выполняется при включении электропитания о замыканием автоматического выключателя, автоматически после сбоя электропитания.	<ul style="list-style-type: none">• Для проверки работоспособности узла очистки фильтра.
Очистка фильтра не запускается иконка очистки мигает, или периодически изменяется яркость свечения)	<ul style="list-style-type: none">• Операция очистки во избежание повреждения кондиционера недоступна в течение 0 минут после окончания выполненной очистки. (период мигания иконки очистки в течение 10с: светится 1с, не светится 1с)
	<ul style="list-style-type: none">• Выполнение очистки фильтра запрещено в настройках? Заново настройте режим узла очистки фильтра. (период мигания иконки очистки в течение 10с: светится 1с, не светится 1с)
	<ul style="list-style-type: none">• Неправильная установка металлотетчатого фильтра, пылеуловителя, щетки для очистки фильтра, крышки щетки. (период мигания иконки очистки: светится 4с, не светится 1с)
	<ul style="list-style-type: none">• Очистка фильтра не выполняется, если кондиционер был выключен таймером ночного режима или функцией отключения по таймеру. Но если таймер ночного режима или функция отключения по таймеру используются постоянно, очистка фильтра кондиционера будет выполняться примерно один раз в неделю.
Шум во время очистки фильтра	<ul style="list-style-type: none">• Во время перемещения щетки электродвигатель издает жужжащий звук.• Сметая пыль, щетка издает шелестящий звук.
Узел очистки останавливается на середине рабочего хода	<ul style="list-style-type: none">• Неправильная установка металлотетчатого фильтра, пылеуловителя, щетки для очистки фильтра, крышки щетки. (период мигания иконки очистки: светится 4с, не светится 1с)
Micro mesh stainless filter is still dirty	<ul style="list-style-type: none">• Неравномерная очистка фильтра может быть вызвана особенностями условий эксплуатации кондиционера. Для решения этой проблемы снимите и очистите фильтр.
	<ul style="list-style-type: none">• В зависимости от количества пыли возможна неполная очистка металлотетчатого фильтра в процессе операции ручной очистки в заданное время при активном запрете операции очистки фильтра.

УСТРАНЕНИЕ НЕИСПРАВНОСТЕЙ (продолжение)

ПЕРЕД ОБРАЩЕНИЕМ В СЕРВИС-ЦЕНТР ПРОВЕРЬТЕ СЛЕДУЮЩЕЕ:





Сигнал не принимается (дисплей ПДУ тусклый или не светится)	<ul style="list-style-type: none"> • Требуется замена элементов питания • Нарушена полярность элементов питания.
Кондиционер не включается	<ul style="list-style-type: none"> • Перегорел предохранитель или сработал автоматический выключатель • Произошло отключение подачи электроэнергии. (После восстановления напряжения агрегат переходит в дежурный режим.)
Слабый обогрев Слабое охлаждение	<ul style="list-style-type: none"> • Металлосетчатый фильтр забит пылью. • Неправильно задана температура. • Настройка положения горизонтальной воздушной заслонки не соответствует выбранному режиму работы. • Воздухозаборные или воздуховыпускные отверстия внутреннего или наружного блока заблокированы. • Заданы низкая скорость или бесшумный режим вентилятора.
Мигает иконка очистки фильтра	<ul style="list-style-type: none"> • Выполните проверку работоспособности узла очистки фильтра.

ФУНКЦИЯ FROST WASH

Функция Frost wash не активируется	Певышает ли общее время работы кондиционера 42 часа, когда кондиционер работает примерно 30 минут и отключается?
	Функция не активируется, когда температура наружного воздуха менее 1°C или более 43°C. Функция не активируется, когда относительная влажность воздуха в помещении менее 30% или более 70%. Если функция "Frost wash" запущена с ПДУ, она не активируется если температура воздуха в помещении менее 10°C или более 32°C.
	Не переключена ли работа на ручную активацию "FROST WASH"?
	Это произошло после режима "сон" или отключения по таймеру? → Интервалы автоматической активации "FROST WASH" увеличиваются Активируйте "FROST WASH" вручную с ПДУ.
	После завершения очистки "Frost wash", для защиты устройства она не активируется повторно в течение 60 минут.
Во время очистки Frost wash появляется дополнительный шум	Это звук, который возникает при тепловом сжатии и расширении материалов из которых сделан кондиционер, так же звук может возникать при обмерзании и оттаивании ребер теплообменника
 (FROST WASH) мигание индикатора	Индикатор мигает в течение 10с: 1с горит, 1с не горит Это происходит потому что запущенная с ПДУ функция не может быть активирована по следующим причинам: <ul style="list-style-type: none"> · Кондиционер работает в обычном режиме · Температура наружного и внутреннего воздуха и относительная влажность лежат вне допустимых пределах · Не прошло 60мин с момента предыдущей активации функции "Frost wash"
	Индикатор мигает в течение 15с: 4с горит, 1с не горит Это происходит потому функция "Frost wash" длительное время не активировалась → Запустите функцию "Frost wash" с ПДУ

УСТРАНЕНИЕ НЕИСПРАВНОСТЕЙ опродолжениер

СЛЕДУЮЩЕЕ НЕ ЯВЛЯЕТСЯ ПРИЗНАКОМ НЕИСПРАВНОСТИ КОНДИЦИОНЕРА

Запах	Запахи табачного дыма, парфюмерии или пищи попадают в кондиционер вместе с всасываемым воздухом, затем попадают назад в помещение с подаваемым воздухом.
В режиме нагрева  - мигает иконка	Указывает на выполнение прогрева или размораживания.
 (ОЧИСТКА ФИЛЬТРА),  (FROST WASH), после завершения работы горят иконки	Указывает на выполнение операций Frost wash и очистки фильтра
Шипящие и булькающие звуки	Шум текущего по трубе хладагента, срабатывание клапана при регулировке расхода.
Скрипящие звуки	Шум при расширении или сжатии блока вследствие изменения температуры.
Шорох	Шум при изменении скорости вентилятора (например, при начале работы).
Щелчки	Шум сервоклапана при включении кондиционера.
Изменение характера звука во время работы	Звук при работе кондиционера меняется в соответствии с изменением мощности при изменении температуры в помещении.
Появление тумана	Туман образуется при резком охлаждении воздуха в помещении потоком кондиционированного воздуха.
Пар из наружного блока	Пар образуется испаряющейся при размораживании водой.
Наружный блок продолжает работать после выключения кондиционера, мигает 	Активная функция автоматического размораживания (микрокомпьютер при выключении обогрева проверяет наличие инея в наружном блоке, и при необходимости подается команда включения автоматического размораживания).
Заданная температура в помещении не обеспечив	Фактическая температура в помещении может немного отличаться от заданной пультом дистанционного управления в зависимости от количества людей в помещении и условий в помещении.

УСТРАНЕНИЕ НЕИСПРАВНОСТЕЙ опродолжениер

ОБЯЗАТЕЛЬНО ОБРАТИТЕСЬ В СЕРВИС-ЦЕНТР В СЛЕДУЮЩИХ СЛУЧАЯХ

Если неисправность после выполнения приведенных на стр. 14 –16 указаний не устранена, отсоедините вилку сетевого шнура от электророзетки (отключите автоматический выключатель) и немедленно обратитесь в сервис-центр в следующих случаях.

- Часто отключается автоматический выключатель или перегорает предохранитель.
- Выключатель работает нестабильно.
- Внутри блока случайно попал посторонний предмет или вода.
- Сетевой шнур сильно нагревается, или его изоляция повреждена.
- Мигает иконка ☺ таймера внутреннего блока.

ЕСЛИ НЕ ПЛАНИРУЕТСЯ ИСПОЛЬЗОВАНИЕ КОНДИЦИОНЕРА В ТЕЧЕНИЕ ДЛИТЕЛЬНОГО ВРЕМЕНИ БОЛЕЕ МЕСЯЦА, ВЫПОЛНИТЕ СЛЕДУЮЩЕЕ

1 Высушите внутренний блок изнутри

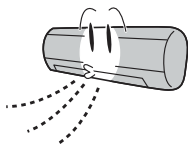

- В солнечную погоду выполните операцию быстрой очистки или включите агрегат на полдня в режиме вентиляции. В кондиционере с остатками влаги возможен рост плесени при длительном неиспользовании.

2 Отключите автоматический выключатель.

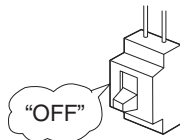



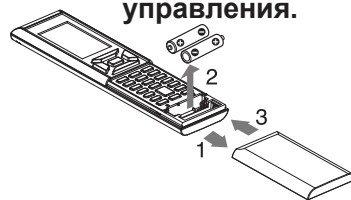

3 Извлеките элементы питания из пульта дистанционного управления.

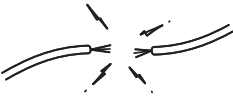

РЕГУЛЯРНЫЕ ПРОВЕРКИ

ПРОВЕРЯЙТЕ СЛЕДУЮЩЕЕ КАЖДЫЕ ШЕСТЬ ИЛИ ДВЕНАДЦАТЬ МЕСЯЦЕВ.
ПРИ НЕОБХОДИМОСТИ ОБРАТИТЕСЬ ЗА ПОМОЩЬЮ В СЕРВИС-ЦЕНТР.

	 ОСТОРОЖНО	<p>Проверьте правильность подключения кондиционера к заземлению. Обеспечьте надежное подключение к цепи заземления.</p> <ul style="list-style-type: none">• Если провод заземления не подключен или неисправен, возможны выход кондиционера из строя или поражение электрическим током.
	 ОСТОРОЖНО	<p>Проверьте надежность крепления монтажной рамы. Убедитесь, что на монтажной раме наружного блока нет сильной ржавчины и что наружный блок не наклонился и нет опасности его падения.</p> <ul style="list-style-type: none">• Несоблюдение данного требования может привести к травме в результате падения наружного блока.

ПРОВЕРКА И ОБСЛУЖИВАНИЕ

В кондиционере выполняется операция внутренней очистки для поддержания чистоты воздуха в помещении. Однако после нескольких лет работы он может засориться настолько, что это заметно скажется на его производительности.

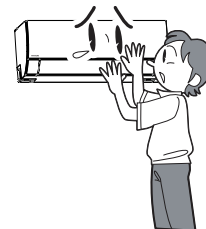

ВНИМАНИЕ

Кроме выполнения обслуживания обязательно проверяйте следующее:

Дренажный канал может засориться скопившейся во внутреннем блоке пылью, и тогда из кондиционера будет капать вода.

- Рекомендуется выполнять регулярные осмотры в дополнение к обычному обслуживанию.

Для выполнения регулярных осмотров обратитесь к представителю нашей компании.

Выполнение регулярных осмотров требует профессиональных знаний. При использовании имеющихся в продаже чистящих средств возможно повреждение пластиковых деталей и засорение сливной трубки, что может стать причиной поражения электрическим током в результате утечки воды.

- Для выполнения регулярных осмотров и обслуживания обратитесь к представителю нашей компании.

ИЗГОТОВИТЕЛЬ

Johnson Controls Hitachi Air Conditioning Europe SAS Italian Branch, Место нахождения: Via Milanese 124, 20092 Cinisello Balsamo (MI), Italy

ЗАВОД-ИЗГОТОВИТЕЛЬ

Johnson Controls-Hitachi Air Conditioning Wuhu Co., Ltd, Место нахождения: No.2 QiLuoShan Road, Economic and Technological Development Zone, WuHu City, AnHui Province, China 241009
Сделано в Китае.

Страна происхождения и дата производства кондиционера указаны на его маркировочном шильдике.
Особых условий реализации не предусмотрено.

Импортер / Организация, уполномоченная изготовителем на принятие и удовлетворение требований потребителей на территории РФ:

Общество с ограниченной ответственностью «Компания БИС».
119180, г. Москва, ул. Б. Полянка, д. 2, стр. 2, пом. / комн. I/8, РФ.
Тел.: 8 (495) 150-50-05
E-mail: climate@breez.ru

Импортер / Организация, уполномоченная изготовителем на принятие и удовлетворение требований потребителей на территории Республики Беларусь:

Частное унитарное предприятие по оказанию услуг «КлиматСтильСервис»
220007, Минск, ул.Володько, 20
Тел.: +375 (17) 207-78-58
E-mail: info@split.by

Импортер / Организация, уполномоченная изготовителем на принятие и удовлетворение требований потребителей на территории Республики Казахстан:

Индивидуальный предприниматель Блинников Валерий Геннадьевич
160019 Республика Казахстан, г. Шымкент ул Жибек Жолы 19А.
Тел.: 8 (7252) 975051
E-mail: servicesf@list.ru

Список сервисных центров доступен по ссылке: www.hitachiaircon.ru/service-centres/

ИНФОРМАЦИЯ О СЕРТИФИКАЦИИ

Оборудование, к которому относится настоящая инструкция, при условии его эксплуатации согласно данной инструкции, соответствует следующим техническим регламентам: Технический регламент Таможенного союза ТР ТС 004/2011 «О безопасности низковольтного оборудования», Технический регламент Таможенного Союза ТР ТС 020/2011 «Электromагнитная совместимость технических средств», Технический регламент Евразийского экономического союза 037/2016 «Об ограничении применения опасных веществ в изделиях электротехники и радиоэлектроники».
Товар содержит этикетку энергетической эффективности.

СРОК СЛУЖБЫ

Установленный производителем в порядке п.2 ст.5 Федерального Закона РФ «О защите прав потребителей» срок службы для данного изделия равен 7 лет с даты производства при условии, что изделие используется в строгом соответствии с настоящей инструкцией по эксплуатации и применимыми техническими стандартами».

УСЛОВИЯ ТРАНСПОРТИРОВКИ И ХРАНЕНИЯ:

Кондиционеры должны транспортироваться и храниться в упакованном виде.
Кондиционеры должны транспортироваться любым видом крытого транспорта в соответствии с правилами перевозки грузов, действующими на данном виде транспорта. Не допускается к отгрузке и перевозке кондиционер, получивший повреждение в процессе предварительного хранения и транспортирования, при нарушении жесткости конструкции.
Состояние изделия и условия производства исключают его изменения и повреждения при правильной транспортировке. Природные стихийные бедствия на данное условие не распространяются, гарантия при повреждении от природных бедствий не распространяется (Например – в результате наводнения). Кондиционеры должны храниться на стеллажах или на полу на деревянных поддонах (штабелирование) в соответствии с манипуляционными знаками на упаковке.

Срок хранения не ограничен, но не может превышать срок службы кондиционера.

ВАЖНО! Не допускайте попадания влаги на упаковку! Не ставьте грузы на упаковку!
При складировании следите за ориентацией упаковок, указанной стрелками!

УТИЛИЗАЦИЯ ОТХОДОВ

Ваше изделие помечено этим символом. Этот символ означает, что электрические и электронные изделия, а также батарейки не следует смешивать с несортированным бытовым мусором. Не пытайтесь демонтировать систему самостоятельно: демонтаж изделия, удаление холодильного агента, масла и других частей должны проводиться квалифицированным специалистом в соответствии с местным и общегосударственным законодательством. Агрегаты и отработанные батарейки необходимо сдавать на специальную перерабатывающую станцию для утилизации, переработки и вторичного использования. Обеспечивая надлежащую утилизацию, вы способствуете предотвращению отрицательных последствий для окружающей среды и здоровья людей. За более подробной информацией обращайтесь к монтажнику или в местные компетентные органы. Срок хранения не ограничен, но не может превышать срок службы кондиционера.

